

SETUP SHEET

ベースモデル
 F103 F104 F104W

■Driver / ■Date / 2012 ■気温 / °C ■湿度 / %

■サーキット ★スタンダードセットアップ★

- ◆環境 インドア アウトドア ◆サイズ 大きい 中間 小さい
 ◆路面種別 アスファルト カーペット ◆グリップ 高い 中間 低い
 ◆路面状況 フラット 中間 パンピー / ウェット

FRONT

◆フロントサス・タイプ
 F103 F104

◆F103 サス/キャンバー・スペーサー
 0 mm 1.0 mm 2.0 mm 3.0 mm

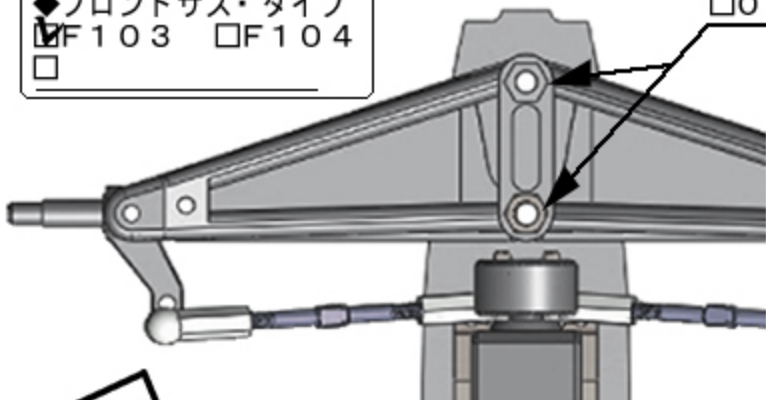

■フロントウイング
 テック製タイプB

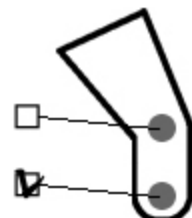
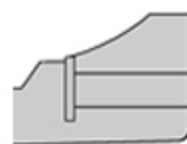

◆アップライト・タイプ
 ■メーカー /
 インライン トレール / 3.6 mm

◆アッカーマン

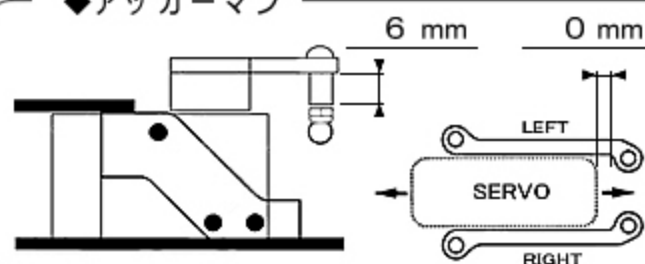

◆全幅 / 200 mm ◆車高 / 4.5 mm

◆フロントスプリング / タミヤ・ソフト

◆キャンバー (F104 サスアーム)
 0° 1.0° 1.5° 2.0° 2.5°

◆トー角 IN OUT / 0°

◆フロントタイヤ / ZEN Hiラバー 55 mm

◆グリップ剤 無し 有り
 メーカー /

塗布時間 分 / 塗り幅 %

◆メモ

Rear

■リヤダンパー / アソシR5

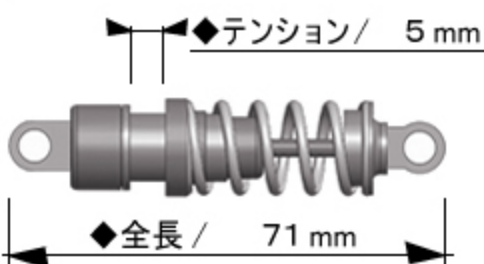

◆スプリング / ヨコモR12シルバー

◆ピストン / 穴 ◆オイル / #400

■ロールダンパー

◆全長 / 71.5 mm ◆オイル / #200

■サイドリンクロッド

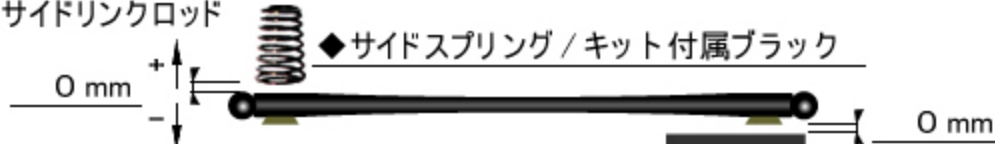

◆サイドスプリング / キット付属ブラック

◆全幅 / 200 mm ◆車高 / 5 mm

◆ハイトアダプター mm



◆モーターマウント /

◆リヤタイヤ / ZEN ソフト 25 54 mm

◆グリップ剤 無し 有り
 メーカー /

塗布時間 分 / 塗り幅 全塗り

◆リヤウエイト / g

◆ボディ /

◆リヤウイング / TRG

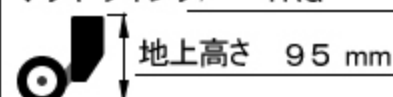

◆モーター /

◆スパー / ピニオン / 指数
 T / T /

◆アンプ /

◆全備重量 / g

◆ステアリングジャイロ
 メーカー / ZEN

ON (GAIN値 40%)

◆メモ
 R246 ジャイロ GAIN / 0%