

## SETUP SHEET

ベースモデル  
 F103  F104  F104W

■ Driver /                      ■ Date /                      ■ 気温 / °C                      ■ 湿度 / %

■ サーキット /

- ◆ 環境     インドア     アウトドア                      ◆ サイズ     大きい     中間     小さい  
 ◆ 路面種別     アスファルト     カーペット                      ◆ グリップ     高い     中間     低い  
 ◆ 路面状況     フラット     中間     パンピー /     ウエット

### FRONT

◆ フロントサス・タイプ  
 F103     F104

◆ F103 サス/キャンバー・スペーサー  
 0 mm  1.0 mm  2.0 mm  3.0 mm  4.0 mm  5.0 mm

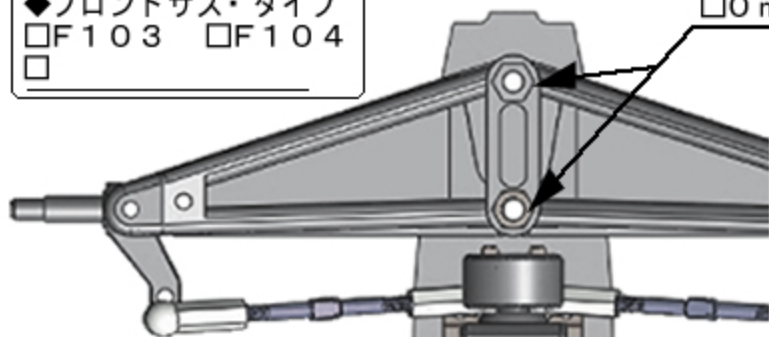

■ フロントウイング

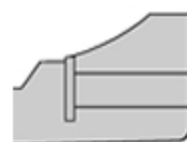

◆ アップライト・タイプ

■ メーカー /

インライン

トレール / mm

◆ 車高・リバウンドシム

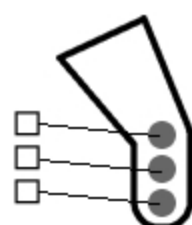
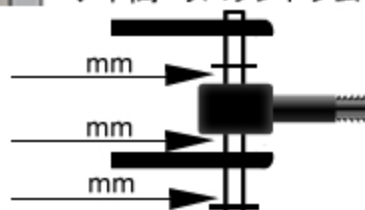

◆ アッカーマン

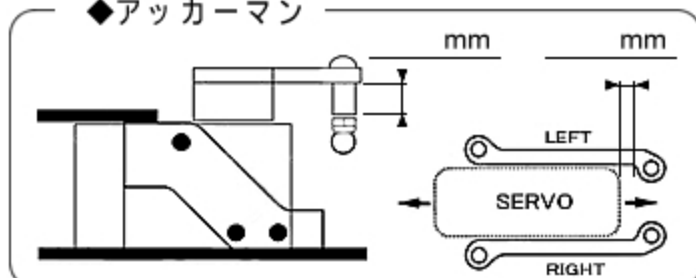

◆ 全幅 / mm    ◆ 車高 / mm

◆ フロントスプリング /

◆ キャンバー (F104 サスアーム)

0°  1.0°  1.5°  2.0°  2.5°

◆ トー角     IN     OUT / °

◆ フロントタイヤ / mm

◆ グリップ剤     無し     有り  
 メーカー /

塗布時間    分 / 塗り幅    %

◆ メモ

### Rear

■ リヤダンパー /

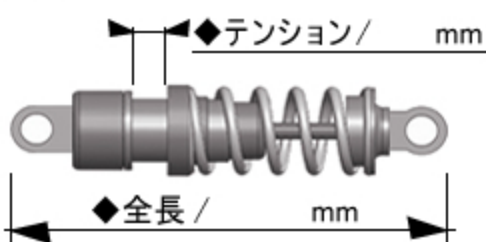

◆ スプリング /

◆ ピストン / 穴    ◆ オイル / #

◆ ロールダンパー

オイルダンパー     チューブダンパー

◆ 全長 / mm    ◆ オイル / #

■ サイドリンクロッド

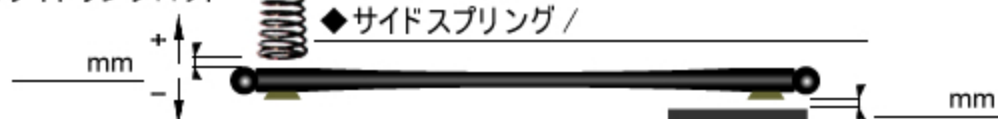

◆ 全幅 / mm    ◆ 車高 / mm

◆ ハイトアダプター     mm



◆ モーターマウント /

HAスペーサー位置 /  上側     下側

◆ リヤタイヤ / mm

◆ グリップ剤     無し     有り  
 メーカー /

塗布時間    分 / 塗り幅    全塗り

◆ リヤウエイト / g

◆ ボディ /

◆ リヤウイング /

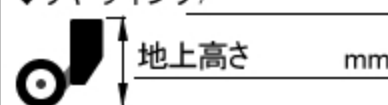

◆ モーター /

◆ スパー/ピニオン/指数  
 ↑ / ↑ /

◆ アンプ /

◆ 全備重量 / g

◆ ステアリングジャイロ  
 メーカー /

ON (GAIN値    %)

◆ メモ