

SETUP SHEET

ベースモデル
 F103 F104 F104W

■Driver / 中谷洋信 ■Date / 2012/11/25 ■気温 / 16°C ■湿度 / 50%

■サーキット / RCスタジアムSEIKI in 奈良【月例レース最終戦】 **2位入賞**

- ◆環境 インドア アウトドア ◆サイズ 大きい 中間 小さい
 ◆路面種別 アスファルト カーペット ◆グリップ 高い 中間 低い
 ◆路面状況 フラット 中間 パンピー / ウェット

FRONT

- ◆フロントサス・タイプ
 F103 F104

- ◆F103 サス/キャンバー・スペーサー
 0 mm 1.0 mm 2.0 mm 3.0 mm 4.0 mm 5.0 mm

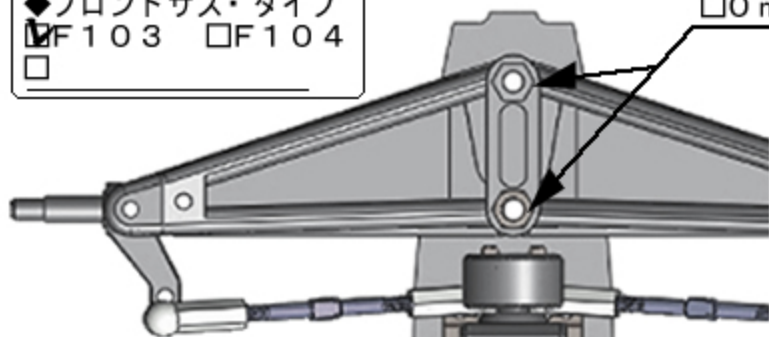

- フロントウイング
 テック製タイプB

バンパーベース前部7mmカット

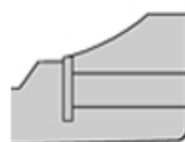

- ◆アップライト・タイプ
 ■メーカー/ボンバー
 インライン
 トレール/ mm

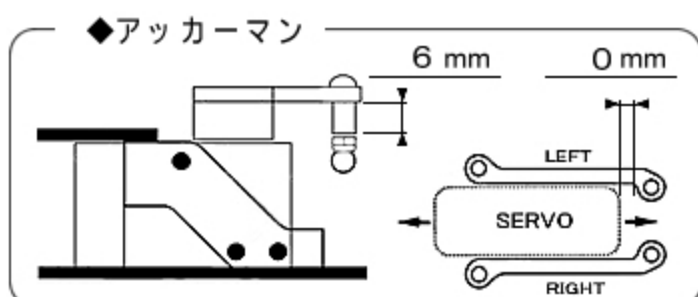
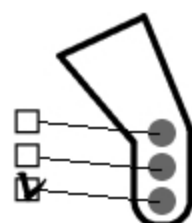
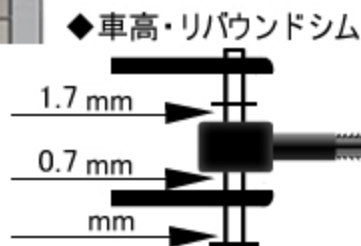

◆全幅 / 200 mm ◆車高 / 3.5 mm

◆フロントスプリング / HRF024 Pソフト

◆キャンバー (F104 サスアーム)
 0° 1.0° 1.5° 2.0° 2.5°

◆トー角 IN OUT / 0.5°

◆フロントタイヤ / ZEN Hiラバー 52.5 mm

◆グリップ剤 無し 有り
 メーカー /

塗布時間 分 / 塗り幅 %

◆メモ

Rear

■リヤダンパー / アソシR5

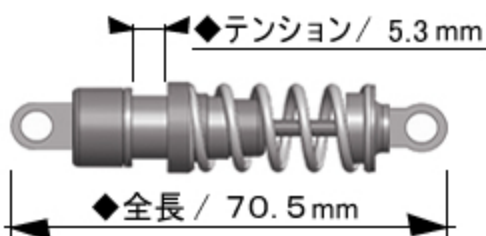

◆スプリング / ヨコモR12・シルバー

◆ピストン / 穴 ◆オイル / # 350

◆ロールダンパー ※試作品

オイルダンパー チューブダンパー

◆全長 / mm ◆オイル / # 7000

■サイドリンクロッド

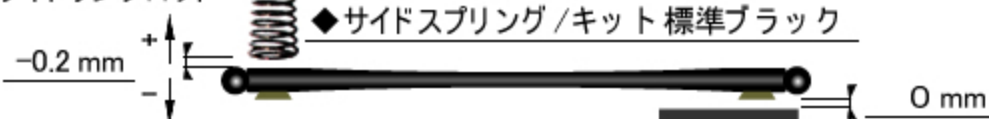

◆全幅 / 200 mm ◆車高 / 3.5 mm

◆ハイトアダプター mm



◆モーターマウント / HRF025

HAスペーサー位置 / 上側 下側

◆リヤタイヤ / ZEN ソフト25 56 mm

◆グリップ剤 無し 有り
 メーカー /

塗布時間 分 / 塗り幅 全塗り

◆リヤウエイト / g

◆ボディ / シェブロンマーチ

◆リヤウイング / TRG

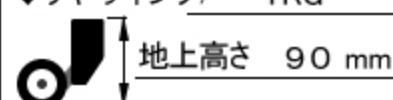

◆モーター / JET DS17.5T

◆スパー / ピニオン / 指数
 90 T / 24 T / 46.89

◆アンプ / Hobby Wing

◆全備重量 / g

◆ステアリングジャイロ
 メーカー / FUTABA

ON (GAIN値 20%)

◆メモ

AVCSEモード使用
 4PKSRゲイン3ch調整