

## SETUP SHEET

ベースモデル  
 F103  F104  F104W

■Driver / 濱口雄一 ■Date / 2012/11/25 ■気温 / 16°C ■湿度 / 50%

■サーキット / RCスタジアムSEIKI in 奈良【月例レース最終戦】TQ & 優勝

- ◆環境  インドア  アウトドア ◆サイズ  大きい  中間  小さい  
 ◆路面種別  アスファルト  カーペット ◆グリップ  高い  中間  低い  
 ◆路面状況  フラット  中間  パンピー /  ウェット

### FRONT

- ◆フロントサス・タイプ  
 F103  F104

- ◆F103 サス/キャンバー・スペーサー  
 0 mm  1.0 mm  2.0 mm  3.0 mm  4.0 mm  5.0 mm

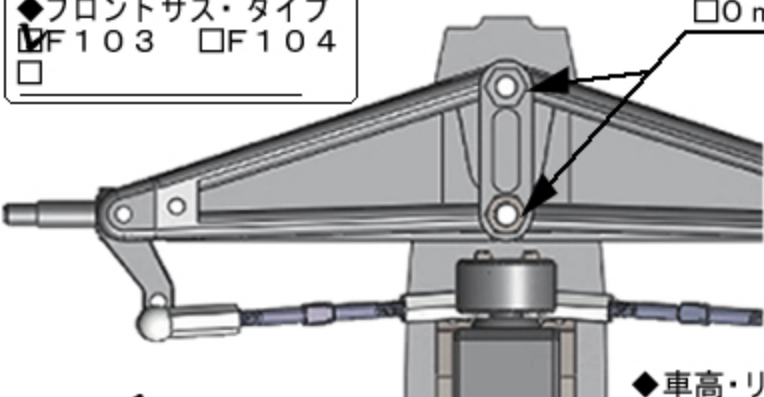

- フロントウイング  
 テック製タイプB

20 mmナロー仕様  
 バンパーベース前部7 mmカット

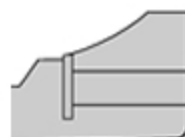

- ◆アップライト・タイプ  
 ■メーカー/ボンバー  
 インライン  
 トレール/1.2 mm

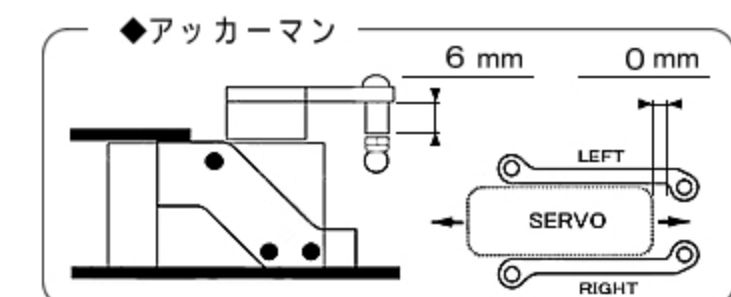
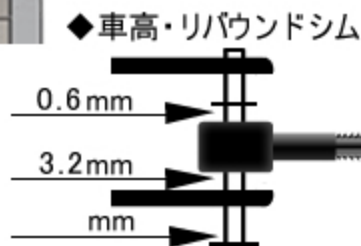

- ◆全幅 / 200 mm ◆車高 / 3.2 mm

- ◆フロントスプリング / タミヤ・ゴールド

- ◆キャンバー (F104 サスアーム)  
 0°  1.0°  1.5°  2.0°  2.5°

- ◆トー角  IN  OUT / 1°

- ◆フロントタイヤ / ZEN Hiラバー 55.5 mm

- ◆グリップ剤  無し  有り  
 メーカー /

塗布時間 分 / 塗り幅 %

- ◆メモ

### Rear

- リヤダンパー / タミヤTRF

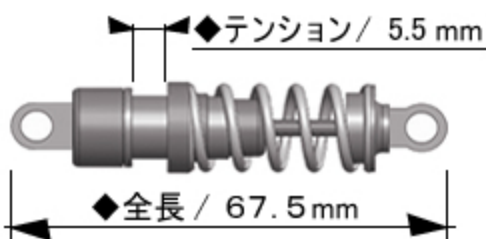

- ◆スプリング / タミヤイエロー

- ◆ピストン / 3穴 ◆オイル / #350

- ◆ロールダンパー ※試作品

- オイルダンパー  チューブダンパー

- ◆全長 / mm ◆オイル / #10000

- サイドリンクロッド

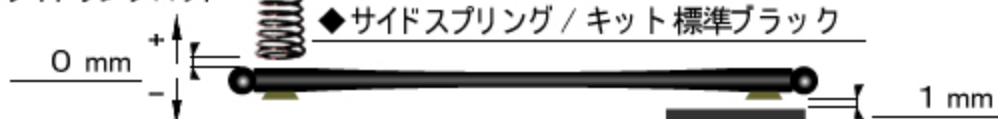

- ◆全幅 / 200 mm ◆車高 / 4 mm

- ◆ハイトアダプター  mm



- ◆モーターマウント / HRF025

- HAスペーサー位置 /  上側  下側

- ◆リヤタイヤ / ZEN ソフト25 56.5 mm

- ◆グリップ剤  無し  有り  
 メーカー /

塗布時間 分 / 塗り幅 全塗り

- ◆リヤウエイト / g

- ◆ボディ / シェブロンマーチ

- ◆リヤウイング / TRG

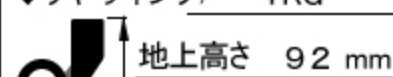

- ◆モーター / Gスタ WS 17.5T

- ◆スパー / ピニオン / 指数  
 100T / 27T / 47.95

- ◆アンプ / Hobby Wing V3

- ◆全備重量 / g

- ◆ステアリングジャイロ  
 メーカー / ZEN2

- ON (GAIN値 40%)

- ◆メモ

ダンパーピストン穴を  
 φ1.3mmに加工