

SETUP SHEET

ベースモデル
 F103 F104 F104W

■Driver / 中谷洋信 ■Date / 2012/09/09 ■気温 / °C ■湿度 / %

■サーキット / ラジコン天国名古屋店 in 名古屋 【 F1RCGP ラウンド9 】

◆環境 インドア アウトドア ◆サイズ 大きい 中間 小さい
 ◆路面種別 アスファルト カーペット ◆グリップ 高い 中間 低い
 ◆路面状況 フラット 中間 パンピー / ウェット

FRONT

◆フロントサス・タイプ
 F103 F104

◆F103 サス/キャンバー・スペーサー
 0 mm 1.0 mm 2.0 mm 3.0 mm 4.0 mm 5.0 mm

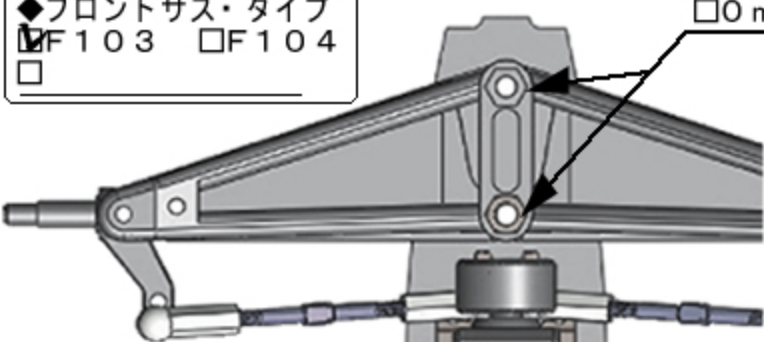

■フロントウイング
 テック製タイプB

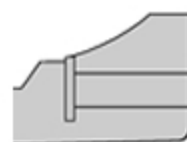

◆アップライト・タイプ
 ■メーカー/ボンバー
 インライン
 トレール / 3.6 mm

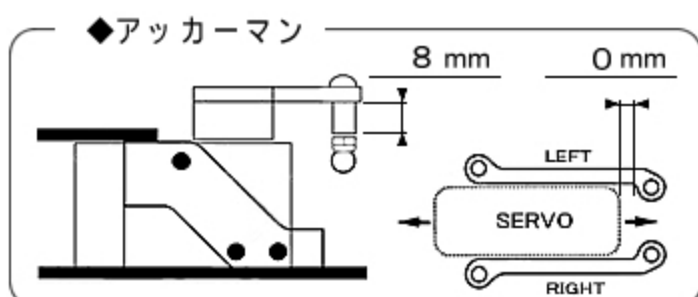
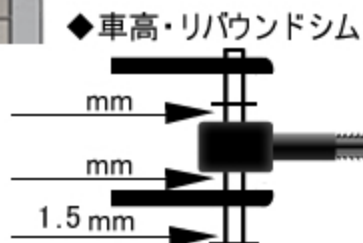

◆全幅 / 204 mm ◆車高 / 2 mm

◆フロントスプリング / HRF024 Pソフト

◆キャンバー (F104 サスアーム)
 0° 1.0° 1.5° 2.0° 2.5°

◆トー角 IN OUT / 0°

◆フロントタイヤ / ZEN Hiラバー 49.5 mm

◆グリップ剤 無し 有り
 メーカー /

塗布時間 分 / 塗り幅 %

◆メモ

リバウンドストローク 0 mm

Rear

■リヤダンパー / アソシR5

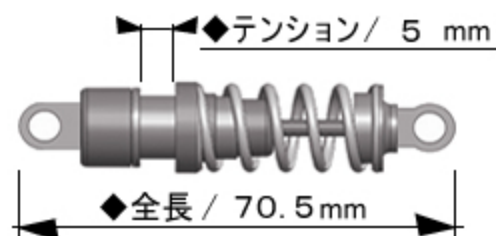

◆スプリング / アソシ・ゴールド

◆ピストン / 穴 ◆オイル / # 500

◆ロールダンパー

オイルダンパー チューブダンパー

◆全長 / mm ◆オイル / #3000

■サイドリンクロッド

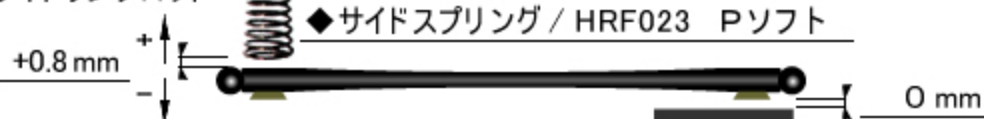

◆全幅 / 200 mm ◆車高 / 2.5 mm

◆ハイトアダプター mm



◆モーターマウント / HRF025

HAスペーサー位置 / 上側 下側

◆リヤタイヤ / ZEN ソフト25 48 mm

◆グリップ剤 無し 有り
 メーカー /

塗布時間 分 / 塗り幅 全塗り

◆リヤウエイト / g

◆ボディ / テック MG10 軽量

◆リヤウイング / TRG

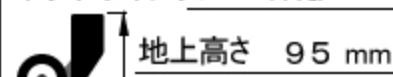

◆モーター / JET17.5T

◆スパー / ピニオン / 指数
 90 T / 34 T / 56.94

◆アンプ / Hobby Wing

◆全備重量 / g

◆ステアリングジャイロ
 メーカー / R246

ON (GAIN値 0 %)

◆メモ

4PKS 使用
 ゲイン 3ch 調整