

## SETUP SHEET

ベースモデル  
 F103  F104  F104W

■Driver / 上原 淳 ■Date / 2012/08/19 ■気温 / 28 °C ■湿度 / 32 %

■サーキット / SAM SPEED WAY in 三重 【月例レース】 3 位

◆環境  インドア  アウトドア ◆サイズ  大きい  中間  小さい  
 ◆路面種別  アスファルト  カーペット ◆グリップ  高い  中間  低い  
 ◆路面状況  フラット  中間  パンピー /  ウェット

### FRONT

◆フロントサス・タイプ  
 F103  F104

◆F103 サス/キャンバー・スパーサー  
 0 mm  1.0 mm  2.0 mm  3.0 mm

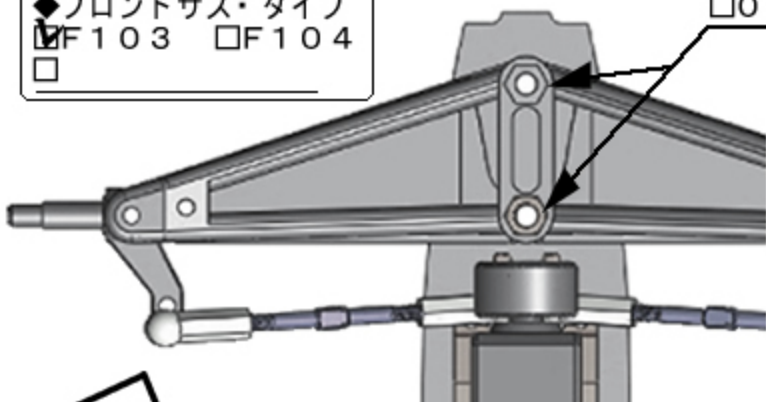

■フロントウイング  
 タミヤ F104 WGP 標準

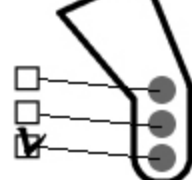
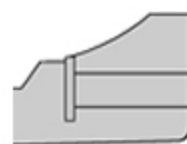

◆アップライト・タイプ  
 ■メーカー / タミヤ  
 インライン  トレール / 3.5 mm

◆アッカーマン

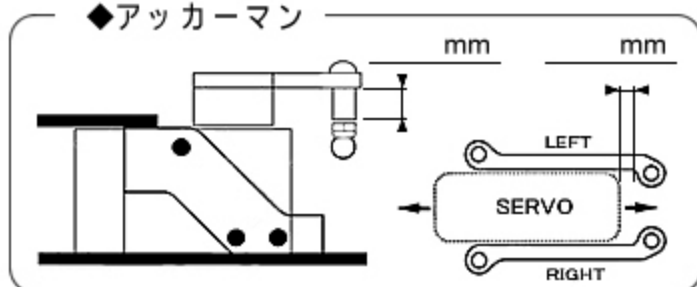

◆全幅 / mm ◆車高 / 3 mm

◆フロントスプリング / タミヤ

◆キャンバー (F104 サスアーム)  
 0°  1.0°  1.5°  2.0°  2.5°

◆トー角  IN  OUT / 0.5°

◆フロントタイヤ / 49 mm

◆グリップ剤  無し  有り  
 メーカー / マイティ V2

塗布時間 15 分 / 塗り幅 5 mm %

◆メモ

### Rear

■リヤダンパー / タミヤ ローフリクション

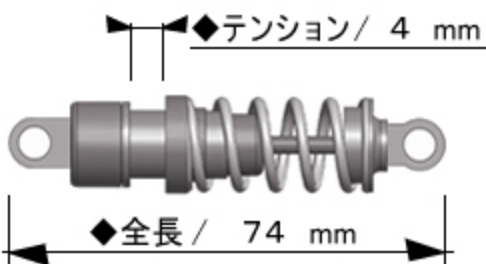

◆スプリング / タミヤ・ゴールド

◆ピストン / 2 穴 ◆オイル / # 200

■ロールダンパー

◆全長 / 80 mm ◆オイル / # 200

■サイドリンクロッド

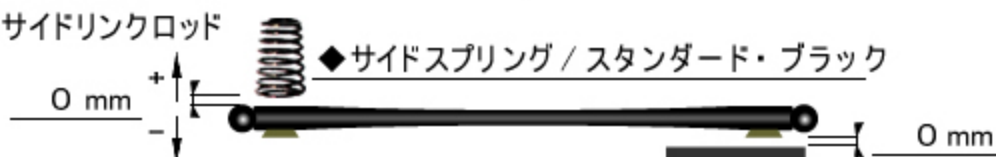

◆全幅 / 200 mm ◆車高 / 3.5 mm

◆ハイトアダプター  mm



◆モーターマウント / タミヤ

◆リヤタイヤ / 50 mm

◆グリップ剤  無し  有り  
 メーカー / マイティ V2

塗布時間 15 分 / 塗り幅 全塗り

◆リヤウイト / g

◆ボディ / タミヤ・ロータス 107

◆リヤウイング / ZEN

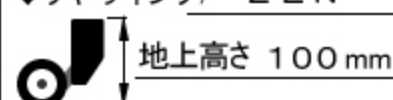

◆モーター / JET 21.5T

◆スパー / ピニオン / 指数  
 88 T / 32 T / 57

◆アンプ / Hobby Wing

◆全備重量 / g

◆ステアリングジャイロ  
 メーカー /

ON (GAIN 値 %)

◆メモ